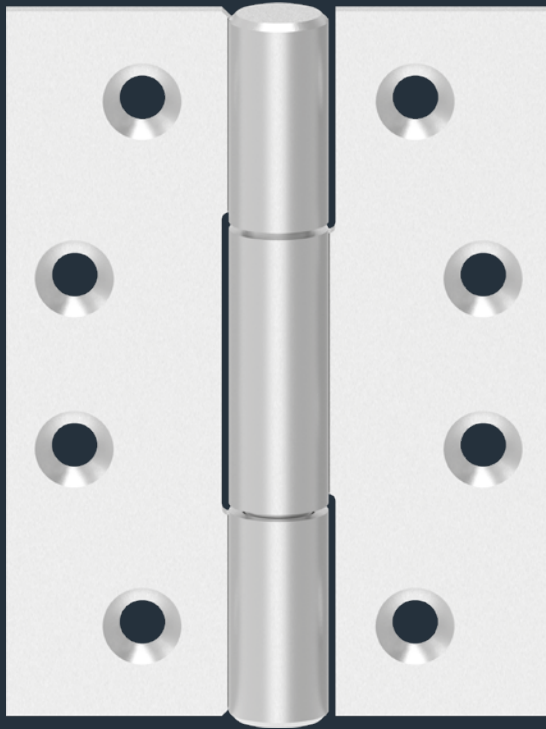

OBN-14-E-C

Leistungskriterien

Ø Rolle		14 mm
Materialstärke		3 mm
Schrauben		M5 x 16
DIN-L / DIN-R		■
Lochung	C-Form	■
	Z-Form	-
Türarten	gefälzt	-
	stumpf	■
Zargenarten	Holz	■
	Stahl	■
Feuerschutz geeignet	F	■
Tragfähigkeit Klasse 14	EN 1935 CE	■
Türmasse	nach Norm	160 kg
Material	Edelstahl Rostfrei (ER)	■
Oberflächen	ER matt gebürstet	■
	ER poliert	-
	PVD-Beschichtung	□
	Pulverbeschichtung in RAL Tönen	□

■ Ja - Nein □ auf Anfrage

Maßzeichnung

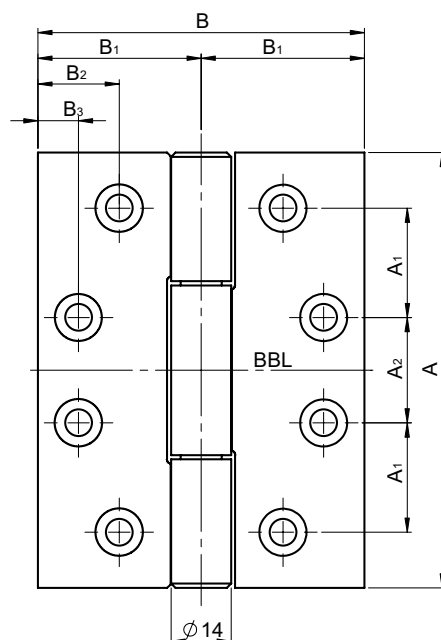

Querschnitt

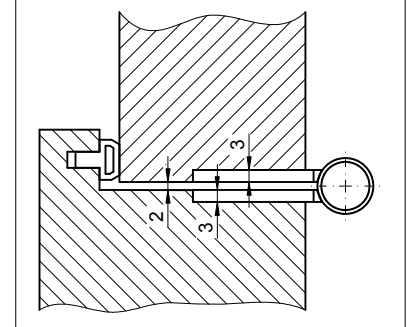

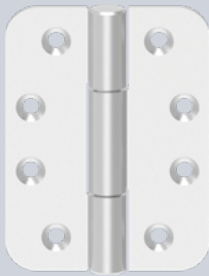
PRODUKTFAMILIE ■ FÜR STUMPFEN ANSCHLAG

OBN-14-R-C rund C-Lochung

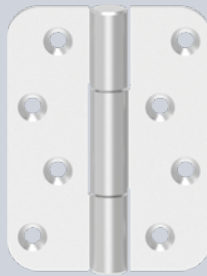

OBN-14-R-Z rund Z-Lochung

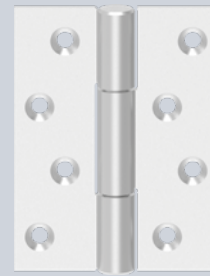

OBN-14-E-Z eckig Z-Lochung

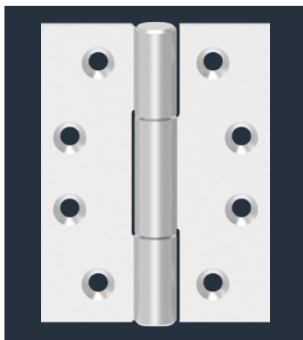
Beschreibung
ECO Horizon Objektband OBN-14-E-C eckig C-Lochung

- für stumpfe Türen an Holz- und Stahlzargen
- innenliegende, feste Achse
- verschleiß- und wartungsfreie kugellaufende, patentierte Lagertechnik zur Aufnahme radialer und axialer Kräfte
- geeignet zum Einsatz an FS-Türen
- DIN-Links / DIN-Rechts, ohne Umbau einsetzbar
- unsichtbare Achsverbindung (ohne Abdeckkopf)

F
EN 1935
CE
ER
 Holztür
 Stahltür

OBN-14-E-C eckig C-Lochung für stumpfen Anschlag	Maße A x B inch	Maße A x B mm	A ₁ mm	A ₂ mm	B ₁ mm	B ₂ mm	B ₃ mm	Art-Nr
OBN-14-4030-E-C.ER	4 x 3 inch	101,6 x 76,2 mm	25,5 mm	24,6 mm	38,1 mm	19 mm	9,5 mm	5030047531
OBN-14-4035-E-C.ER	4 x 3,5 inch	101,6 x 88,9 mm	25,5 mm	24,6 mm	44,45 mm	19 mm	9,5 mm	5030047532
OBN-14-4040-E-C.ER	4 x 4 inch	101,6 x 101,6 mm	25,5 mm	24,6 mm	50,8 mm	19 mm	9,5 mm	5030047533
OBN-14-4540-E-C.ER	4,5 x 4 inch	114,3 x 101,6 mm	28,6 mm	31,3 mm	50,8 mm	25,4 mm	9,5 mm	5030048013
OBN-14-5030-E-C.ER	5 x 3 inch	127 x 76,2 mm	31,75 mm	37,7 mm	38,1 mm	19 mm	9,5 mm	5030048015
OBN-14-5035-E-C.ER	5 x 3,5 inch	127 x 88,9 mm	31,75 mm	37,7 mm	44,45 mm	25,4 mm	9,5 mm	auf Anfrage
OBN-14-5040-E-C.ER	5 x 4 inch	127 x 101,6 mm	31,75 mm	37,7 mm	50,8 mm	25,4 mm	9,5 mm	5030048019
OBN-14-5050-E-C.ER	5 x 5 inch	127 x 127 mm	31,75 mm	37,7 mm	63,5 mm	25,4 mm	9,5 mm	5030048023

ECO Schulte GmbH & Co. KG

Iserlohner Landstraße 89

D-58706 Menden

Telefon +49 2373 9276 - 0

Telefax +49 2373 9276 - 40

info@eco-schulte.de

www.eco-schulte.de

Unser Kompendium stellt eine Zusammenstellung aller Produkte aus unserem Leistungsspektrum dar. Diese unterliegen jeweils verschiedenen Lieferklassen. Enthaltene Sondervarianten werden dabei häufig kundenindividuell hergestellt und bedingen teilweise längere Bereitstellungszeiten und Mindestabnahmemengen. Gerne berät Sie hierzu unser Kunden-Service-Center.

■ SYSTEMTECHNIK FÜR DIE TÜR

